

Möbel aus Benneckenstein.
Handwerkliche Qualität
für Generationen.

haweco
einrichtungen

www.haweco-einrichtungen.de
info@haweco-einrichtungen.de



Zimmereinrichtungen



Kleiderwäscheschränke

Standarddekor: Buche D391PR
Standardgriffe: Segmentbogengriffe, chrom matt
aufschlagende Türen, ohne Schloß

Abbildung

Beschreibung

Artikel-Nr.



Tür links oder rechts aufschlagend
Kleiderstange
1 Einlegeboden
B/H/T 56x200x55 cm
Korpusbauweise
Stollenbauweise
Friesenbauweise

HS 101 K
HS 101 S
HS 101 F



Tür links oder rechts aufschlagend
Kleiderstange
1 Einlegeboden
unten 1 Schub
B/H/T 56x200x55 cm
Korpusbauweise
Stollenbauweise
Friesenbauweise

HS 102 K
HS 102 S
HS 102 F

Möbel aus Benneckenstein.
Handwerkliche Qualität
für Generationen.



Abbildung

Beschreibung

Artikel-Nr.



Tür links oder rechts aufschlagend
4 Einlegeböden
B/H/T 56x200x55 cm
Korpusbauweise
Stollenbauweise
Friesenbauweise

HS 103 K
HS 103 S
HS 103 F



unten 4 Schübe,
mittig 1 Einlegeboden
oben Tür links oder rechts aufschlagend
B/H/T 56x200x55 cm
Korpusbauweise
Stollenbauweise
Friesenbauweise

HS 104 K
HS 104 S
HS 104 F



unten Tür links oder rechts aufschlagend
oben offen, 2 Einlegeböden
B/H/T 56x200x55 cm
Korpusbauweise
Stollenbauweise
Friesenbauweise

HS 105 K
HS 105 S
HS 105 F

Möbel aus Benneckenstein.
Handwerkliche Qualität
für Generationen.



Abbildung

Beschreibung

Artikel-Nr.



offen, 4 Einlegeböden
B/H/T 56x200x55 cm
Korpusbauweise
Stollenbauweise
Friesenbauweise

HS 106 K
HS 106 S
HS 106 F



Doppeltür,
Aufteilung 1/3, 2/3, Mittelwand
links 4 Einlegeböden
rechts Hutboden, Kleiderstange
B/H/T 102x200x55 cm
Korpusbauweise
Stollenbauweise
Friesenbauweise

HS 201 K
HS 201 S
HS 201 F



Doppeltür,
Aufteilung 1/3, 2/3, Mittelwand
links 4 Einlegeböden,
rechts Hutboden, Kleiderstange
unten 1 Schub
B/H/T 102x200x55 cm
Korpusbauweise
Stollenbauweise
Friesenbauweise

HS 201 +SS K
HS 201 +SS S
HS 201 +SS F

Abbildung

Beschreibung

Artikel-Nr.



Doppeltür, Mittelwand
links Hutboden, Kleiderstange
rechts 3 Einlegeböden, unten 3 Schübe
B/H/T 102x200x55 cm
Korpusbauweise
Stollenbauweise
Friesenbauweise

HS 202 K
HS 202 S
HS 202 F

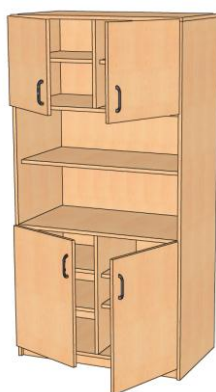

unten Doppeltür, Mittelwand, je 2 Einlegeböden
mittig 1 Einlegeboden
oben Doppeltür, Mittelwand, je 1 Einlegeboden
B/H/T 102x200x55 cm
Korpusbauweise
Stollenbauweise
Friesenbauweise

HS 204 K
HS 204 S
HS 204 F



unten links 4 Schübe, rechts Tür
2 Einlegeböden
mittig 1 Einlegeboden
oben Doppeltür, Mittelwand, je 1 Einlegeboden
B/H/T 102x200x55 cm
Korpusbauweise
Stollenbauweise
Friesenbauweise

HS 205 K
HS 205 S
HS 205 F

Abbildung

Beschreibung

Artikel-Nr.



unten Doppeltür, 2 Einlegeböden
oben Doppeltür (Glasfüllung)
2 Einlegeböden
B/H/T 102x200x55 cm
Korpusbauweise
Stollenbauweise
Friesenbauweise

HS 206 K
HS 206 S
HS 206 F

Sideboards



4 Schübe
B/H/T 50x80x40 cm
Korpusbauweise
Stollenbauweise
Friesenbauweise

SB 101 K
SB 101 S
SB 101 F



offen, 2 Einlegeböden
B/H/T 50x80x40 cm
Korpusbauweise
Stollenbauweise
Friesenbauweise

SB 102 K
SB 102 S
SB 102 F







Tür links oder rechts aufschlagend
2 Einlegeböden
B/H/T 50x80x40 cm
Korpusbauweise
Stollenbauweise
Friesenbauweise

SB 103 K
SB 103 S
SB 103 F

Möbel aus Benneckenstein.
Handwerkliche Qualität
für Generationen.







Abbildung	Beschreibung	Artikel-Nr.
	<p>unten offen oben 1 Schub B/H/T 50x80x40 cm Korpusbauweise Stollenbauweise Friesenbauweise</p>	<p>SB 105 K SB 105 S SB 105 F</p>
	<p>unten Tür links oder rechts aufschlagend oben offen, 1 Einlegeboden B/H/T 50x80x40 cm Korpusbauweise Stollenbauweise Friesenbauweise</p>	<p>SB 107 K SB 107 S SB 107 F</p>
	<p>Tür links oder rechts aufschlagend 1 Einlegeboden B/H/T 50x80x40 cm Korpusbauweise Stollenbauweise Friesenbauweise</p>	<p>SB 113 K SB 113 S SB 113 F</p>
	<p>links 3 Schüben rechts Tür, 2 Einlegeböden B/H/T 102x80x40 cm Korpusbauweise Stollenbauweise Friesenbauweise</p>	<p>SB 201 K SB 201 S SB 201 F</p>
	<p>links und rechts je 3 Schübe B/H/T 102x80x40 cm Korpusbauweise Stollenbauweise Friesenbauweise</p>	<p>SB 202 K SB 202 S SB 202 F</p>

Möbel aus Benneckenstein.
Handwerkliche Qualität
für Generationen.



Abbildung	Beschreibung	Artikel-Nr.
	<p>unten Doppeltür, Mittelwand, je 1 Einlegeboden oben 2 Schübe B/H/T 102x80x40 cm Korpusbauweise Stollenbauweise Friesenbauweise</p>	<p>SB 203 K SB 203 S SB 203 F</p>
	<p>links unten Tür, Mittelwand, oben 1 Schub rechts Tür, 2 Einlegeböden B/H/T 102x80x40 cm Korpusbauweise Stollenbauweise Friesenbauweise</p>	<p>SB 204 K SB 204 S SB 204 F</p>
	<p>links Tür, 2 Einlegeböden rechts 5 Schübe B/H/T 102x80x40 cm Korpusbauweise Stollenbauweise Friesenbauweise</p>	<p>SB 205 K SB 205 S SB 205 F</p>
	<p>Doppeltür, Mittelwand, je 2 Einlegeböden B/H/T 102x80x40 cm Korpusbauweise Stollenbauweise Friesenbauweise</p>	<p>SB 206 K SB 206 S SB 206 F</p>

Nachtschränke

Abbildung	Beschreibung	Artikel-Nr.
	unten Tür oben, 1 Schub B/H/T 42x58x40 cm Korpusbauweise Stollenbauweise Friesenbauweise	NS 01 K NS 01 S NS 01 F
	offen, 1 Einlegeboden B/H/T 42x58x40 cm Korpusbauweise Stollenbauweise Friesenbauweise	NS 02 K NS 02 S NS 02 F
	Tür links oder rechts aufschlagend 1 Einlegeboden B/H/T 42x58x40 cm Korpusbauweise Stollenbauweise Friesenbauweise	NS 04 K NS 04 S NS 04 F
	unten offen, 1 Einlegeboden oben 1 Schub B/H/T 42x58x40 cm Korpusbauweise Stollenbauweise Friesenbauweise	NS 05 K NS 05 S NS 05 F
	offen, 2 Einlegeböden B/H/T 42x58x40 cm Korpusbauweise Stollenbauweise Friesenbauweise	NS 06 K NS 06 S NS 06 F

Korpusbauweise

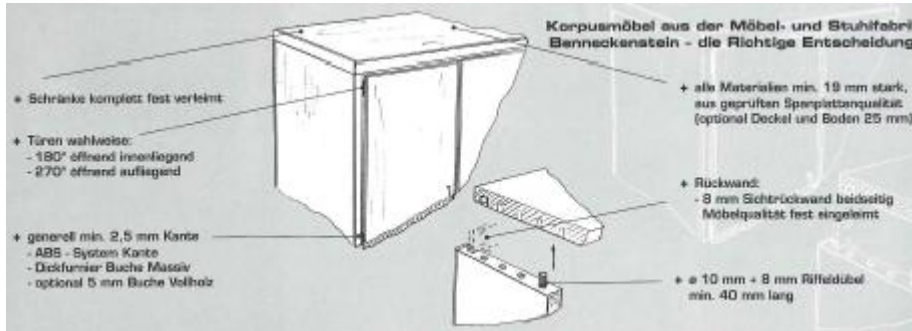

Stollenbauweise

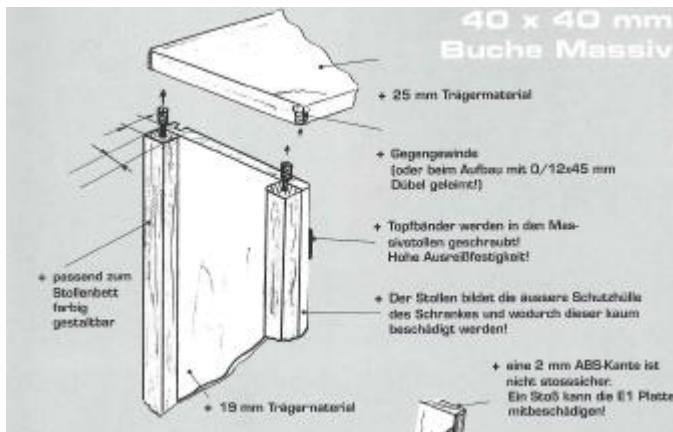

Friesenbauweise

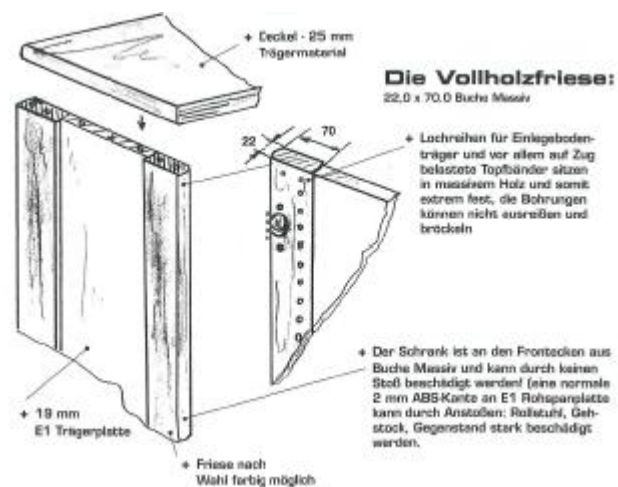

Betten





Abbildung	Beschreibung	Artikel-Nr.
	<p>Stollenbett Kopfteil erhöht mit Buche-Massivholzstollen Liegefläche 90x200 cm Liegefläche 100x200 cm</p>	<p>BS 209 BS 210</p>
	<p>Stollenbett Kopf- und Seitenteil erhöht mit Buche-Massivholzstollen Liegefläche 90x200 cm Liegefläche 100x200 cm</p>	<p>BSK 209 BSK 210</p>
	<p>Stollenbett Kopf-, Fuß- und Seitenteil erhöht mit Buche-Massivholzstollen Liegefläche 90x200 cm Liegefläche 100x200 cm</p>	<p>BSW 209 BSW 210</p>
	<p>Korpusbett Kopfteil erhöht Liegefläche 90x200 cm Liegefläche 100x200 cm</p>	<p>BK 209 BK 210</p>

Abbildung	Beschreibung	Artikel-Nr.
	Korpusbett Kopf- und Fußteil erhöht Liegefläche 90x200 cm Liegefläche 100x200 cm	BKK 209 BKK 210
	Korpusbett Kopf- Fuß und Seitenteil erhöht Liegefläche 90x200 cm Liegefläche 100x200 cm	BKW 209 BKW 210
	Matratzenauflage / Lattenrost nicht verstellbar Liegefläche 90x200 cm Liegefläche 100x200 cm	F 200 F 210
	Matratzenauflage / Lattenrost Kopf- und Fußteil verstellbar Liegefläche 90x200 cm Liegefläche 100x200 cm	FKF 200 FKF 210
	Matratzenauflage Tischlerplatte, mit Lüftungslöchern nicht verstellbar Liegefläche 90x200 cm Liegefläche 100x200 cm	FKF 200 FKF 210

Bei Rückfragen stehen wir gern zur Verfügung. Sprechen Sie uns an, wir beraten Sie gern!

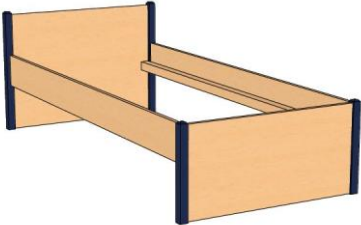
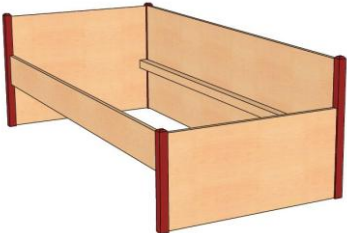
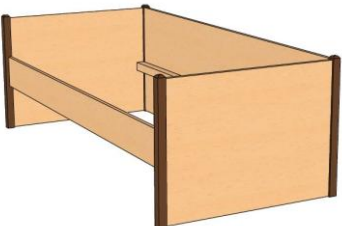
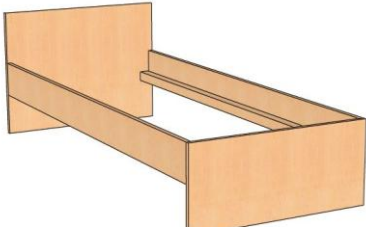
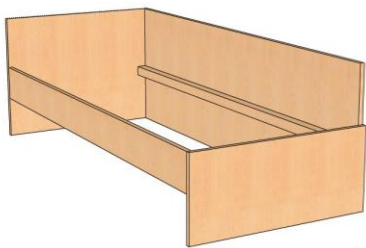
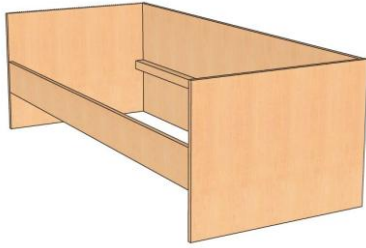
Telefon 0355/4997616 | Fax 0355/4997617